



ПРЕДПАЗНИ МЕРКИ.....	Vg-1	ИЗБОР НА ИЗВОД НА ВЪЗДУШЕН ПОТОК	Vg-11
ОСОБЕНОСТИ И ФУНКЦИИ.....	Vg-2	РАБОТА В РЕЖИМ 10°C ОТОПЛЕНИЕ.....	Vg-12
НАИМЕНОВАНИЯ НА ЧАСТИ.....	Vg-3	ФУНКЦИЯ ECONOMY.....	Vg-12
ПОДГОТОВКА.....	Vg-5	ФУНКЦИЯ SWING.....	Vg-13
РАБОТА.....	Vg-6	ЕКСПЛОАТАЦИЯ MANUAL AUTO.....	Vg-13
ФУНКЦИЯ ТАЙМЕР.....	Vg-8	ПОЧИСТВАНЕ И ГРИЖА.....	Vg-14
ФУНКЦИЯ SLEEP ТАЙМЕР.....	Vg-9	ОТСТРАНЯВАНЕ НА НЕИЗПРАВНОСТИ	Vg-16
НАСТРОЙКА НА ПОСОКАТА НА ВЪЗДУШНИЯ ПОТОК.....	Vg-10	СЪВЕТИ ЗА ЕКСПЛОАТАЦИЯ.....	Vg-17

ПРЕДПАЗНИ МЕРКИ

- За да предотвратите лични наранявания или материални щети, прочетете внимателно този раздел, преди да използвате продукта и се уверете, че следват предпазните мерки за безопасност.
- Неправилната експлоатация поради неспазването на тези инструкции, може да причини вреда или щети, сериозността на които е класифицирана, както следва:

 ПРЕДУПРЕЖДЕНИЕ	Тази маркировка указва процедури, които, ако бъдат извършени неправилно, може да доведат до смърт или сериозни наранявания на потребителя.
 ВНИМАНИЕ	Тази маркировка указва процедури, които, ако бъдат извършени неправилно, може да доведат до лични наранявания на потребителя или материални щети.

ПРЕДУПРЕЖДЕНИЕ

- Този продукт не съдържа части, които могат да се сервизират от потребителя. Винаги се консултирайте с оторизиран сервизен персонал за ремонт, монтаж и преместване на този продукт. Неправилен монтаж или работа могат да причинят теч, електрически удар или пожар.
- В случай на неизправност като миризма на изгоряло, незабавно спрете работата на климатика и разкачете всички електрозахранвания като изключите електрическия прекъсвач или разкачите захранващия щепсел. След това се консултирайте с оторизиран сервизен персонал.
- Погрижете се да не повредите електрозахранващия кабел. Ако той бъде повреден, следва да бъде заменен от оторизиран сервизен персонал.
- В случай на течна на хладилен агент се уверете, че го държите далеч от пламък или каквито и да е възпламеними източници и се консултирайте със сервизен персонал.
- В случай на гръмотевична буря или знаци за светкавици, изключете климатика чрез дистанционното управление и избягвайте докосването на продукта или електрическия източник, за да предотвратите рисковете от електрически удар.
- Този уред не е предназначен за използване от лица (включително деца) с намалени физически, сензорни или ментални способности, или нямащи опит и познания, освен ако те не са под надзор или инструктирани относно ползването на уреда от лицата, отговорни за тяхната безопасност. Децата трябва да бъдат наблюдавани, за да сте сигурни, че не си играят с уреда.
- Не стартирайте и не спирайте работата на продукта като вкарвате или изкарвате щепсела или като включвате или изключвате прекъсвача на веригата.
- Не използвайте възпламеними газове в близост до този продукт.
- Не се излагайте директно на въздушния поток за дълго време.
- Не вмъквайте пръстите си и каквито и да е предмети в изходния порт, отворен панел или смукателната решетка.
- Не работете с мокри ръце.

ВНИМАНИЕ

- Осигурете вентилация по време на употреба.
- Винаги работете с продукта с монтирани въздушни филтри.
- Уверете се, че всякаво електронно оборудване е поне на 1 м (40 in) от външния и вътрешен модул.
- Разкачете всички електрически захранвания, когато не използвате продукта за продължителен период от време.
- След дълъг период на употреба се уверете, че сте проверили монтажния вътрешен модул, за да предотвратите падането на продукта.
- Посоката на въздушния поток и стайната температура трябва да бъдат отчетени правилно, когато използвате този продукт в стая с бебета, деца, стари или болни лица.
- Не насочвайте въздушния поток към камина или други отоплителни уреди.
- Не блокирайте и не покривайте смукателния и изходния порт.
- Не упражнявайте каквото и да натиска върху радиаторните жалузи.
- Не се катерете по този продукт, не поставяйте предмети върху него и не окачвайте предмети.
- Не поставяйте каквито и да е електрически продукти или домакински вещи под този продукт. Капещият от този продукт конденз може да ги навлажни и може да причини щети или неизправности.
- Не излагайте този продукт директно на вода.
- Не използвайте този продукт за запазване на храна, растения, животни, ценно оборудване, предмети на изкуството или други предмети. Това може да причини влошаване на качествата на тези продукти.
- Не излагайте животни или растения директно на въздушния поток.
- Не пийте дренажната вода от климатика.
- Не дърпайте електрозахранващия кабел.
- Когато поддържате продукта, не докосвайте алуминиевите жалузи на вградения топлообменник в него, за да избегнете нараняване.

ОСОБЕНОСТИ И ФУНКЦИИ

ИНВЕРТОР

При включване климатикът стартира с максималната си мощност, за да достигне максимално бързо желаната температура. След това той автоматично преминава към по-ниска мощност за икономичен и комфортен режим на работа.

АВТОМАТИЧНО ПРЕВКЛЮЧВАНЕ

Режимът на работа (охлаждане, изсушаване, отопление) се превключва автоматично, за да се поддържа зададената температура в помещението и по този начин температурата непрекъснато се задържа с еднаква стойност.

РАБОТА В РЕЖИМ 10°C ОТОПЛЕНИЕ

Температурата в помещението може да се поддържа на 10°C, за да се избегне нейното бързо спадане.

ФУНКЦИЯ ECONOMY

При активиране на функция economy, температурата в помещението е малко по-висока от зададената при охлаждане и по-ниска при отопление. Работата в икономичен режим може да осигури много повече спестяване на енергия, отколкото в обикновен режим.

ПРОГРАМЕН ТАЙМЕР

Програмируемият таймер позволява да обедините работата на OFF timer и ON timer в една последователност. Тази последователност може да включва едно преминаване от OFF timer към ON timer, или от ON timer към OFF timer, в рамките на 24 часа.

SLEEP ТАЙМЕР

Когато е натиснат бутон SLEEP в режим отопление, настройката на термостата постепенно се понижава по време на работата. В режим охлаждане или изсушаване, настройката на термостата постепенно се повишава по време на работата. Когато се достигне настроеното време, климатикът се изключва автоматично.

БЕЗЖИЧНО ДИСТАНЦИОННО УПРАВЛЕНИЕ

Безжичното дистанционно управление позволява удобно да се борави с климатика.

ФУНКЦИЯ SWING

Жалюзите за посока на въздушния поток се движат автоматично нагоре и надолу, така че въздухът се разпределя във всяка част и ъгъл на Вашата стая.

ПОДВИЖЕН ОТВОРЕН ПАНЕЛ

Отвореният панел на вътрешния модул може да се свалва за лесно почистване и поддръжка.

СВРЪХТИХА РАБОТА

Когато бутонът FAN бъде натиснат на QUIET, модулът ще работи свръх тихо; въздушният поток от вътрешния модул е намален за осигуряване на тиха работа.

ЯБЪЛКОВ КАТЕХИНОВ ФИЛТЪР

Ябълковият катехинов филтър използва статично електричество, за да почисти фините частици и прах във въздуха, като например цигарен дим и растителен прашец, които са твърде малки, за да се видят.

ЙОННО-ДЕОДОРИРАЩ ФИЛТЪР

Филтърът дезодорира чрез мощно разлагане на абсорбираните миризми, използвайки окислителните и намаляващи ефекти на йоните, генерирани от ултра-фини частици керамика.

КАБЕЛНО ДИСТАНЦИОННО УПРАВЛЕНИЕ (ОПЦИЯ)

Може да се използва допълнително дистанционно управление с кабел.

Когато използвате дистанционното управление има следните различни точки, в сравнение с използването на безжично дистанционно управление.

[Допълнителни функции за дистанционно управление с кабел]

- Седмичен таймер
- Таймер за задаване на температура

Можете да използвате безжичното и дистанционното управление с кабел едновременно.

(Функцията е ограничена)

При използване на ограничени функции на дистанционното управление ще се чуе пиукащ сигнал, OPERATION, TIMER и третата лампа на вътрешното тяло ще премигват.

[Ограничени функции за безжично дистанционно управление]

- SLEEP ТАЙМЕР
- TIMER
- 10°C HEAT

НАИМЕНОВАНИЯ НА ЧАСТИ

Фиг. 1

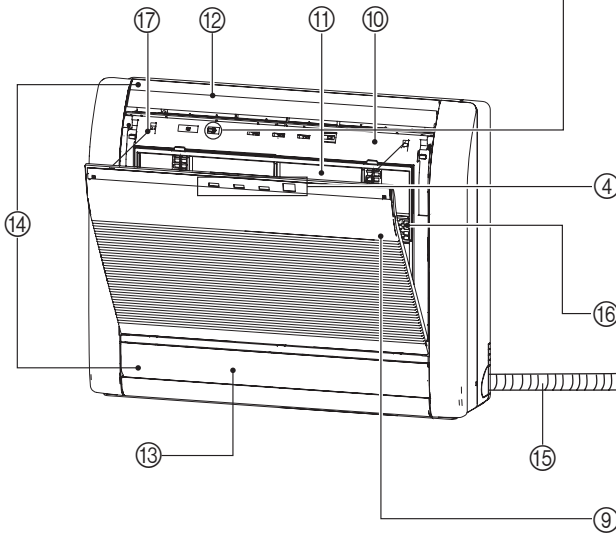

Фиг. 2

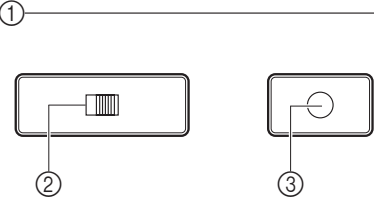

Фиг. 3

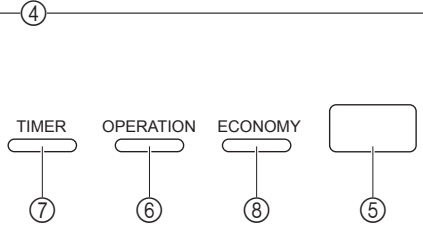

Фиг. 4

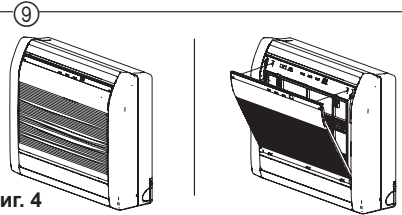

Фиг. 5

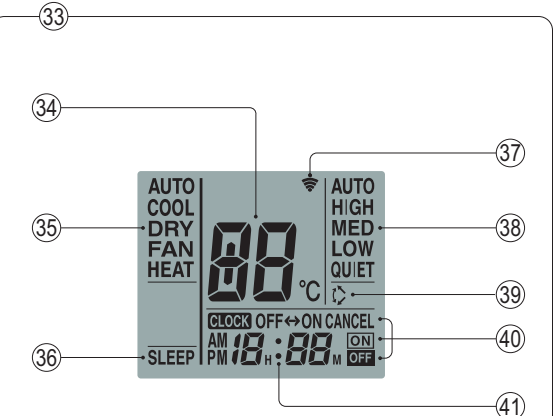
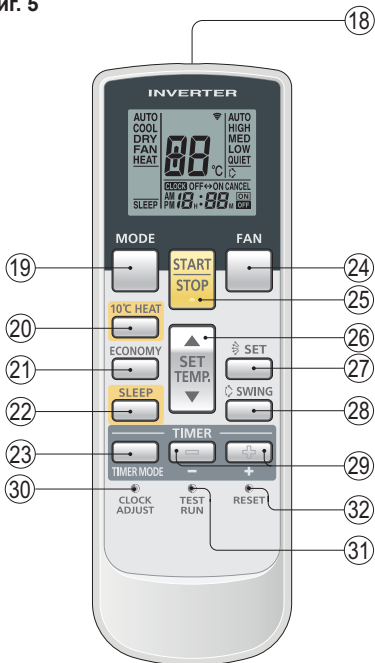

Фиг. 6

За улесняване на обясненията, на фигурата са показани всички възможни индикатори; при действителна работа на дисплея ще се показват само индикаторите, свързани с текущата операция.

Фиг. 1 Вътрешен модул

- ① Табло за управление (Фиг. 2)
- ② Селектор за избор на въздушен извод
- ③ Бутон **MANUAL AUTO**
 - Когато задържите бутон **MANUAL/AUTO** натиснат повече от 10 сек., ще стартира режим усилено охлаждане.
 - Режим усилено охлаждане се използва по време на монтажа. Да се използва само от оторизирания сервизен персонал.
 - Ако режим усилено охлаждане стартира все пак, натиснете бутон **START/STOP**, за да го спрете.
- ④ Индикатор (Фиг. 3)
- ⑤ Приемник за дистанционното
- ⑥ **OPERATION** Индикатор (зелен)
- ⑦ **TIMER** Индикатор (оранжев)
 - Ако индикаторът **TIMER** мига, когато таймерът е в действие, това означава, че в настройката му има повреда. (Виж стр. 16 Автоматично рестартиране).
- ⑧ **ECONOMY** Индикатор (зелен)
- ⑨ Смукателна решетка (Фиг.4)
- ⑩ Лицев панел
- ⑪ Въздушен филтър
- ⑫ Жалузи за посоката на въздушния поток
- ⑬ Демпфер
- ⑭ Жалузи Дясно-ляво (зад жалузи за посоката на въздушния поток и демпфера)
- ⑮ Дренажен маркуч
- ⑯ Въздушен почистващ филтър
- ⑰ Въже

Фиг. 5 Дистанционно управление

- ⑱ Предавател на сигнали
- ⑲ Бутон **MODE**
- ⑳ Бутон **10°C HEAT**
- ㉑ Бутон **ECONOMY**
- ㉒ Бутон **SLEEP**
- ㉓ Бутон **TIMER MODE**
- ㉔ Бутон **FAN**
- ㉕ Бутон **START/STOP**
- ㉖ Бутон **SET TEMP.** (▲ / ▼)
- ㉗ Бутон **SET**
- ㉘ Бутон **SWING**
- ㉙ Бутон **TIMER SET** (⊕ / ⊖)
- ㉚ Бутон **CLOCK ADJUST**
- ㉛ Бутон **TEST RUN**
 - Този бутон се използва при монтажа на климатика и не трябва да се натиска при нормалната работа, тъй като това води до неправилна работа на термостата на климатика.
 - Ако натиснете бутона при нормална работа, модулът ще превключи в режим на проверка, а индикатора **OPERATION** и индикаторът **TIMER** на вътрешния модул ще започнат да мигат едновременно.
 - За да изключите режима на проверка, натиснете бутона **START/STOP**, за да спрете климатика.
- ㉜ Бутон **RESET**
- ㉝ Дисплей на дистанционно управление (Фиг.6)
- ㉞ Дисплей за температурната настройка **SET**
- ㉟ Дисплей за работен режим
- ㊱ Дисплей **SLEEP**
- ㊲ Индикатор за предавател
- ㊳ Дисплей за скоростта на вентилатора
- ㊴ Дисплей **SWING**
- ㊵ Дисплей за режима на таймера
- ㊶ Дисплей за часовника

ПОДГОТОВКА

Поставете батерии (R03/LR03 × 2)

1 Натиснете и плъзнете капака на отделението за батериите, намиращо се върху обратната страна, за да го отворите.

Плъзнете по посока на стрелката, натискайки знака ▽.

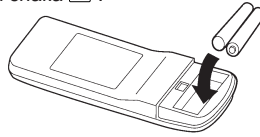

2 Поставете батерии.
Уверете се, че полярността на батериите е изравнена (⊕/⊖) правилно.

3 Затворете капака на отделението за батериите.

Настройка на текущо време

1 Натиснете бутона CLOCK ADJUST (Фиг. 5 30) отново.
Използвайте върха на или друг малък предмет, за да натиснете бутона.

2 Използвайте бутоните TIMER SET (⊕ / ⊖) (Фиг. 5 29) за да настроите часовника на точното време.

⊕ бутон: Натиснете за преместване на времето напред.

⊖ бутон: Натиснете за преместване на времето назад.

(Всяко натискане на тези бутони ще променя времето с 1 минута напред или назад, за по-бърза промяна задръжте бутоните натиснати, така времето ще се променя с 10 минути).

3 Натиснете бутона CLOCK ADJUST (Фиг. 5 30) отново.
Настройката на часовника е приключена и часовникът започва да работи.

Използване на дистанционното управление

- Дистанционното управление трябва да се насочи към приемника (Фиг.1 5) за да работи правилно.
- Работен обхват: Около 7 метра.
- Когато сигналът е приет от климатика се чува пиукащ сигнал.
- Ако не се чува такъв звук, натиснете бутона на дистанционното управление отново.

Поставка за дистанционно управление

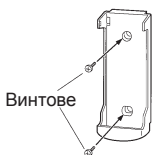

① **Монтиране на поставката.**



② **Настройка на дистанционното управление.**



③ **За да премахнете дистанционното управление (при употреба наблизо).**

⚠ ПРЕДУПРЕЖДЕНИЕ

- Обърнете внимание да предотвратите инцидентното поглъщане на батериите от бебета и малки деца.

⚠ ВНИМАНИЕ

- За да предотвратите неизправност или щети на дистанционното управление:
 - Поставете дистанционното управление, където няма да бъде изложено на директна слънчева светлина или прекалено нагряване.
 - Отстранете батериите от продукта, който няма да се използва за дълго.
 - Изтощените батерии трябва да бъдат отстранявани незабавно и да бъдат изхвърляни съгласно местните закони и регламенти.
- Ако изтичаща течност от батериите влезе в контакт с кожата ви, очите или устата, незабавно промийте обилно с чиста вода и се консултирайте с лекар.
- Препятствие като завеси или стени между дистанционното управление и вътрешния модул може да повлияят правилното предаване на сигнала.
- Не удяряйте силно дистанционното управление.
- Не поливайте с вода дистанционното управление.
- Не се опитвайте да презареждате сухи батерии.
- Не използвайте сухи батерии, които са били презареждани.

Използвайте само определен тип батерии.

Не смесвайте батерии от различни типове или нови и използвани батерии. При нормална експлоатация батериите издържат около 1 година. Ако работният обхват на дистанционното управление забележимо се намали, сменете батериите и натиснете бутона "RESET" с върха на химикалка или друг малък предмет.

РАБОТА

За да изберете режима на работа

- 1 Натиснете бутона START/STOP (Фиг.5 25).**
Индикаторът OPERATION (зелено) на вътрешния модул (Фиг. 3 6) ще светне. Климатикът ще започне да работи.
- 2 Натиснете бутона MODE (Фиг.5 17) за да изберете-желания режим.**
При всяко натискане на бутона ще се сменят режимите в следния ред.

```
graph LR
    AUTO --> COOL
    COOL --> DRY
    DRY --> FAN
    FAN --> HEAT
    HEAT --> AUTO
```

Около 3 сек. по-късно целият екран ще се появи отново.

За да настроите термостата

Натиснете бутона SET TEMP. (Фиг. 5 26).

- ▲ **бутон:** Натиснете, за да повишите температурата.
- ▼ **бутон:** Натиснете, за да намалите температурата.

●Обхват на настройката на термостата:

Автоматично	18-30 °C
Охлаждане/Изсушаване	18-30 °C
Отопление.....	16-30 °C

Термостатът не може да се използва за настройка на стайната температура, когато работи в режим FAN (температурата няма да се покаже на дисплея на дистанционното управление).

Около 3 сек. по-късно целият екран ще се появи отново.

Настройката на термостата трябва да се приеме за стандартна стойност и може да се различава в известна степен от действителната температура в помещението.

За да настроите скоростта на вентилатора

Натиснете бутона FAN (Фиг. 5 24).

При всяко натискане на бутона, скоростта на вентилатора ще се променя в следния ред:



Около 3 сек. по-късно целият екран ще се появи отново.

Когато е настроен на AUTO:

- Отопление** : Вентилаторът работи така, че да подава оптимално топъл въздух. Обаче, вентилаторът ще работи при много ниска скорост, когато подаваният от вътрешното тяло въздух е с ниска температура.
- Охлаждане** : С приближаването на стойността на стайната температура към тази, настроена на термостата, скоростта на вентилатора ще намалява.
- Вентилация** : Вентилаторът ще работи на най-ниска скорост.

Вентилаторът ще работи на много ниска скорост при контролен режим и в началото на режим отопление.

СВРЪХТИХА работа

започва СВРЪХТИХА работа. Въздушният поток от вътрешното тяло ще се намали за по-тиха работа.

- SUPER QUIET работа не може да се използва при режим на изсушаване. (Същото се отнася и когато в автоматичен режим е избран режим на изсушаване.)
- При свръх тиха работа, ефективността на отопление и охлаждане ще бъде намалена до известна степен. В случай, че помещението не се затопли/охлади при SUPER QUIET работа, променете настройката на скоростта на вентилатора.

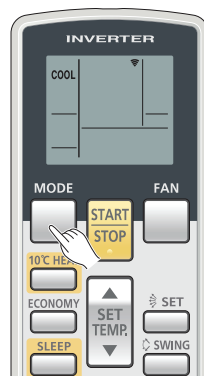

Пример: Когато е настроен на COOL:



Пример: Когато е настроен на 26 °C.

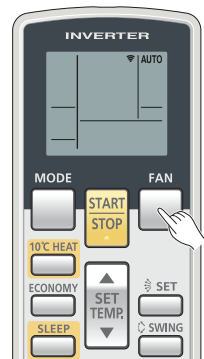

Пример: Когато е настроен на AUTO.

За да спрете работата

Натиснете бутона START/STOP (Фиг. 5 ⑤).

Индикаторът OPERATION (зелен) (Фиг. 3 ⑥) ще угасне.

Относно работа AUTO CHANGEOVER

AUTO: ● Когато първо е избран режим AUTO CHANGEOVER (автоматично превключване), вентилаторът работи на много ниска скорост за няколко минути, през което време вътрешния модул засича условията на помещението и избира подходящ режим на работа.

Ако разликата между настройката на термостата и реалната стайна температура е повече от +2 °C → Работа за охлаждане или изсушаване

Ако разликата между настройката на термостата и реалната стайна температура е повече до +2 °C → Определено от външната температура

Ако разликата между настройката на термостата и реалната стайна температура е повече от -2 °C → Работа за отопление

- Когато вътрешният модул е настроил температурата на помещението близка до настройката на термостата, ще започне операция на наблюдение. В режим на наблюдение, вентилаторът ще работи на бавна скорост. Ако температурата в помещението се промени впоследствие, вътрешният модул отново ще избере подходящия режим на работа (отопление, охлаждане), за да регулира температурата спрямо стойността, зададена в термостата.
- Ако режимът, избран автоматично от вътрешния модул не е този, който искате, изберете един от режимите на работа (HEAT, COOL, DRY, FAN).

Относно режима на работа

Отопление: ● **Използвайте за отопление на помещението.**

- Когато е избран режим отопление, климатикът ще работи около 3 до 5 минути на много ниска скорост на вентилатора, след което започва работа на избраната от Вас скорост на вентилатора. Този период от време е необходим за вътрешния модул да се загрее преди започване на пълна мощност на работа.
- Когато стайната температура е много ниска, може да се образува скреж върху външното тяло и производителността му да се намали. За да се отстрани скрежта, климатикът автоматично ще преминава от време на време в режим обезскрежаване. По време на автоматичното обезскрежаване, индикаторът OPERATION ще мига, а режимът за отопление ще бъде прекъснат.

Охлаждане: ● **Използвайте за охлаждане на помещението.**

Изсушаване: ● **Използвайте за леко охлаждане, докато се отнема влагата от помещението.**

- Не можете да отоплявате помещението в режим на изсушаване.
- При режим изсушаване климатикът ще работи при ниска скорост, за да настрои влажността в помещението, вентилаторът на вътрешния модул може да изключва от време на време. Също така вентилаторът може да работи на много ниска скорост докато установява влажността в помещението.
- Скоростта на вентилатора не може да се променя ръчно, когато е избран режим на изсушаване.

Вентилация: ● **Използвайте за циркулиране на въздуха в помещението.**

При режим Отопление:

Настройте термостата с настройка на температурата, която е по-висока от текущата температура в помещението. Режимът Отопление няма да работи, ако термостатът е нагласен на по-ниска от действителната температура в помещението.

При режим Охлаждане/Изсушаване:

Настройте термостата с настройка на температурата, която е по-ниска от текущата температура в помещението. Режимите на Охлаждане и Изсушаване няма да работят, ако термостатът е настроен на по-висока от действителната температура в помещението (при режим Охлаждане, вентилаторът ще работи сам).

При режим Вентилация:

Не можете да използвате климатика да отоплява и охлажда помещението.

ФУНКЦИЯ ТАЙМЕР

Преди да използвате функциите на таймера, се уверете, че часовникът на дистанционното управление е настроен на точното часова време (вж стр. 5).

За да използвате Timer ON или Timer OFF

1 Натиснете бутона START/STOP (Фиг. 5 25) (ако климатикът е вече включен, преминете към стъпка 2). Индикаторът OPERATION (зелено) на вътрешния модул (Фиг. 3 6) ще светне.

2 Натиснете бутона TIMER MODE (Фиг.5 23), за да изберете функция на Timer OFF или Timer ON.

При всяко натискане на бутона, функцията таймер ще се променя в следния ред:

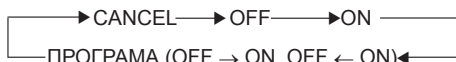

Зелената индикаторна лампа TIMER на модула ще светне (оранжева) (Фиг. 3 7).

3 Използвайте бутоните TIMER SET (Фиг. 5 29), за да регулирате исканото време OFF или ON.

Настройка на времето, когато екранът за време премигва (премигването ще продължи за около 5 секунди).

[+] бутон: Натиснете за преместване на времето напред.

[-] бутон: Натиснете за преместване на времето назад.

Около 5 сек. по-късно целият екран ще се появи отново.

За да анулирате работата на таймера

Използвайте бутон TIMER, за да изберете "CANCEL".

Климатикът ще се върне към нормалната си работа.

За да промените настройките на таймера

Изпълнете стъпки 2 и 3.

За да изключите климатика, докато таймерът е в действие

Натиснете бутона START/STOP.

За да промените работните условия

Ако искате да промените работните условия (режим, скорост на вентилатора, настройка на термостата, супер тиха работа), след настройката на таймера изчакайте докато целият дисплей се появи отново, след това натиснете съответните бутони, за да промените работните условия.

За да ползвате програмируемия таймер

1 Натиснете бутона START/STOP (Фиг. 5 25) (ако климатикът е вече включен, преминете към стъпка 2). Индикаторът OPERATION (зелено) на вътрешния модул (Фиг. 3 6) ще светне.

2 Настройте желаните времена за OFF Timer и ON Timer. Вижте раздел "За да използвате ON Timer или OFF Timer", за да настроите на желания режим и времена.

Около 3 сек. по-късно целият екран ще се появи отново.

Индикаторът TIMER (оранжев) на вътрешния модул (Фиг. 3 7) ще светне

3 Натиснете бутона TIMER MODE (Фиг. 5 21), за да изберете работата на PROGRAM timer (ще се покаже OFF → ON или OFF ← ON).

Дисплеят последователно ще покаже "OFF timer" и "ON timer", след това първо ще покаже настройката на часовото време за работа.

● Програмируемият таймер ще започне работа. (Ако ON timer е избран първо, климатикът ще спре работа в този момент.)

Около 5 сек. по-късно целият екран ще се появи отново.

За да анулирате работата на таймера

С бутон TIMER MODE изберете "CANCEL". Климатикът ще се върне към нормалната си работа.

За да промените настройките на таймера

1. Следвайте инструкциите, предоставени в раздел "Използване на ON Timer или OFF Timer", за да изберете настройката на таймера, която искате да промените.

2. Натиснете бутона TIMER MODE, за да изберете или OFF → ON или OFF ← ON.

За да изключите климатика, докато таймерът е в действие

Натиснете бутона START/STOP.

За да промените работните условия

Ако искате да промените работните условия (режим, скорост на вентилатора, настройка на термостата, супер тиха работа), след настройката на таймера изчакайте докато целият дисплей се появи отново, след това натиснете съответните бутони, за да промените работните условия.

Относно програмируемия таймер

● Програмируемият таймер ви позволява да обедините работата на OFF timer и ON timer в една последователност. Тази последователност може да включва едно преминаване от OFF timer към ON timer, или от ON timer към OFF timer, в рамките на 24 часа.

● Първата функция на таймера, която ще се задейства е тази, която е настроена най-близо до действителното часова време. Редът на действие е показан от стрелката на дисплея на дистанционното управление (OFF → ON, или OFF ← ON).

● Пример за ползването на програмируем таймер е настройката му да изключва автоматично климатика (OFF timer) след като сте си легнали и да го включва автоматично (ON timer) сутрин преди да сте станали.

ФУНКЦИЯ SLEEP ТАЙМЕР

За разлика от другите функции, SLEEP timer се използва, за да се настрои продължителността на времето, през което климатикът ще бъде изключен.

За да използвате SLEEP таймер

Когато климатикът работи или е изключен, натиснете бутона SLEEP (Фиг. 5 ⑳).

Индикаторът OPERATION (зелено) (Фиг. 3 ⑥) светва и индикаторът TIMER (оранжево) (Фиг. 3 ⑦) светва.

За да анулирате работата на таймера:

С бутон TIMER MODE изберете "CANCEL". Климатикът ще се върне към нормалната си работа.

За да промените настройките на таймера

Натиснете бутона SLEEP (Фиг. 5 ⑳) отново и настройте времето с бутоните TIMER SET (\oplus / \ominus) (Фиг. 5 ㉑).

Настройте времето, докато дисплеят на таймера мига (той мига около 5 секунди).

За да изключите климатика, когато таймерът е в действие:

Натиснете бутона START/STOP.

\oplus бутон: Натиснете за преместване на времето напред.

\ominus бутон: Натиснете за преместване на времето назад.

Около 5 сек. по-късно целият екран ще се появи отново.

Относно SLEEP таймер

За да се предотврати прекалено затопляне или охлаждане по време на сън, функцията SLEEP timer автоматично променя настройката на термостата в съответствие с настройката на времето. След изтичане на зададеното време, климатикът се изключва.

При работа на Отопление:

Когато е активиран таймер SLEEP, настройката на термостата автоматично се понижава с 1 °C на всеки 30 минути. След понижаване настройката на термостата с общо 4 °C, достигнатата до този момент температурна стойност се запазва, докато не изтече зададеното време, след което климатикът автоматично се изключва.

При режим Охлаждане/Изушаване:

Когато е активиран таймер SLEEP, настройката на термостата автоматично се повишава с 1 °C на всеки 1 часа. След повишаване настройката на термостата с общо 2 °C, достигнатата до този момент температурна стойност се запазва, докато не изтече зададеното време, след което климатикът автоматично се изключва.

Настройка на SLEEP таймер

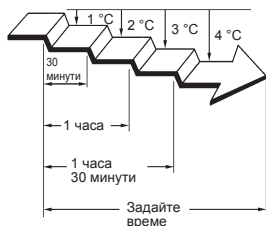

Настройка на SLEEP таймер



НАСТРОЙКА НА ПОСОКАТА НА ВЪЗДУШНИЯ ПОТОК

Вертикална посока (нагоре-надолу) на въздушния поток се регулира с натискане на бутона SET на дистанционното управление. Хоризонталната посока (надясно-наляво) на въздушния поток се регулира ръчно чрез преместване на жалюзите за посока на въздушния поток.

Когато извършвате регулиране на въздушния поток хоризонтално, стартирайте работата на климатика и се уверете, че вертикалните жалузи са спрени.

Вертикална посока на въздушния поток

Натиснете бутона SET (Фиг. 5 ②).

При всяко натискане на бутона, посоката на въздушния поток ще се променя, както следва:



Дисплеят на дистанционното управление не се променя.

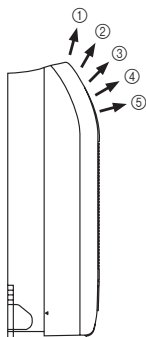

- Използвайте видовете настройки на въздушния поток, показани по-горе.
- Вертикалният въздушен поток се нагласява автоматично, както следва, в съответствие с избрания режим на работа.

При режим Охлаждане/Изсушаване : Поток нагоре ①

При режим Отопление : Хоризонтален поток ④

- В режим AUTO, в първата минута след включване на климатика, въздушният поток ще бъде нагоре ①; в този период посоката на въздушния поток не може да бъде променена.
- По време на работа в за Отопление, въздушният поток ще бъде нагоре ①, когато температурата на въздуха вътре е ниска.

Регулиране надясно-наляво

Регулиране на жалюзите надясно-наляво.

- Преместете жалюзите надясно-наляво, за да регулирате посоката на въздушния поток според предпочитанията си.

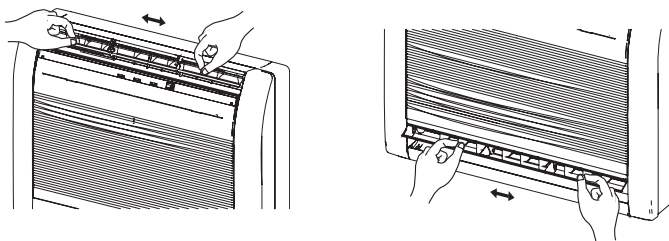

⚠ ПРЕДУПРЕЖДЕНИЕ

- Никога не слагайте пръстите си или предмети в отворите за подаване на въздух, тъй като вентилаторът работи на висока скорост и може да ви нарани.

- Винаги използвайте бутон SET на дистанционното управление при настройката на вертикалния въздушен поток. Ръчното преместване на жалюзите може да причини неправилната им работа; в такъв случай изключете климатика и отново го пуснете. Жалюзите би трябвало да заработят правилно.
- Когато в помещението има деца, възрастни или болни хора, настройките на посоката на въздушния поток и на стайната температура на климатика трябва да се избират внимателно.
- Когато вътрешният модул е поставен в стена, въздушният поток е фиксиран в хоризонтално положение ⑤. Моля, потърсете сервизен персонал за вграждането в стена.

⚠ ПРЕДУПРЕЖДЕНИЕ

- Винаги регулирайте жалюзите Надясно-наляво, когато демфера е отворен. Отварянето на демфера на ръка със сила може да го повреди.

ИЗБОР НА ИЗВОД НА ВЪЗДУШЕН ПОТОК

С тази функция, въздухът излиза едновременно от горния и долния въздушен порт, така че стаята да бъде ефективно охладена или затоплена. Тази функция е настроена с помощта на превключвател зад предната решетка на вътрешния модул. (Тази функция е налична при работа за охлаждане и отопление.)

Как да настроите изпускане на въздуха от горния и долния въздушен порт

■ Поставете селектора за избор на извод на

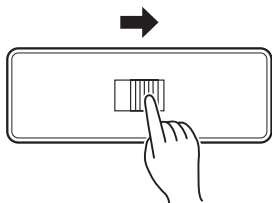





Въздухът излиза автоматично от горния и долния въздушен порт, както е показано в таблицата по-долу.

ЗАБЕЛЕЖКА:

Поставете селектора за избор на извод на края. В противен случай, изводът за въздух не може да бъде избран както се иска.

Описание на работата

Работа	Режим COOLING		Режим DRY	Режим HEATING	
Въздушен поток	 Въздушен поток нагоре и надолу	 Въздушен поток нагоре	 Въздушен поток само нагоре	 Въздушен поток нагоре и надолу	 Въздушен поток нагоре
Условия	Стайната температура и зададената са различни.	Стайната температура е близо до зададената температура или климатикът е работил 1 час.	—	Температурата на въздуха е висока.	Температурата на въздуха е ниска. (По време на работата за обезскрежаване, стартиране на работата и пр.)

Как да настроите изпускане на въздуха от само горния въздушен порт

■ Поставете селектора за избор на извод на

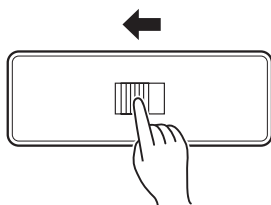

РАБОТА В РЕЖИМ 10°C ОТОПЛЕНИЕ

- Температурата в помещението може да се поддържа на 10°C като се натисне бутон 10°C HEAT (Фиг.5 20), за да се избегне нейното бързо спадане.

За да използвате функцията 10°C HEAT

Натиснете бутона 10°C HEAT (Фиг.5 20)

Индикаторът OPERATION (зелен)(Фиг. 3 8) ще угасне, а индикаторът ECONOMY (зелен) (Фиг. 3 8) ще светне.

- Посоката на въздушния поток е настроена хоризонтално.

Когато функцията 10°C HEAT е пусната, може да се използва само следната операция.

- SET

За да спрете функцията 10°C HEAT

Натиснете бутона START/STOP (Фиг.5 25).

Работата спира.

- Индикаторна лампа

TIMER OPERATION ECONOMY

● : Осветление ○ : OFF

Относно работата 10°C HEAT

- Режим отопление няма да работи, ако температурата в помещението е достатъчно висока.
- Температурата в помещението може да се поддържа на 10°C като се натисне бутон 10°C HEAT (Фиг.5 20), за да се избегне нейното бързо спадане.
- В случай на мулти-тип климатик, ако вътрешния модул се използва за отопление, температурата в помещението, когато се използва функцията "10°C HEAT", ще се повиши. При използване на функцията "10°C HEAT" препоръчваме всички вътрешни тела да работят в режим "10°C HEAT"

ФУНКЦИЯ ECONOMY

Преди включване на тази функция, включете климатика.

За да използвате функцията ECONOMY

Натиснете бутона ECONOMY (Фиг.5 21).

Индикаторът OPERATION (зелен)(Фиг. 3 8) и индикаторът ECONOMY (зелен) (Фиг. 3 8) ще светне.

Стартира функцията Economy .

- Индикаторна лампа

TIMER OPERATION ECONOMY

● : Осветление ○ : OFF

За да спрете функцията ECONOMY

Натиснете бутона ECONOMY (Фиг.5 21) отново.

Индикаторът ECONOMY (зелен) (Фиг. 3 8) ще угасне.

Започва нормална работа.

Относно функцията ECONOMY

В случай на единичен тип климатик, при максимална мощност, функцията ECONOMY е около 70% от мощността при работа на климатика в нормален режим на охлаждане и отопление.

- По време на работа ECONOMY, настройката на термостата се сменя автоматично на температура, такава че да се избегне ненужно охлаждане и отопление за по-икономична работа.
- Ако помещението е охладено (или затоплено) добре по време на икономичен режим, изберете нормален режим на работа.
- В случай на мулти-тип климатик икономичният режим на работа е възможен само за настройка на вътрешния модул.

ФУНКЦИЯ SWING

Преди включване на тази функция, включете климатика.

За да изберете функция SWING

Натиснете бутона SWING (Фиг. 5 ⑳).

Екранът SWING (Фиг. 6 ㉑) ще светне.

В този режим, жалюзите за посока на въздушния поток ще се заплъдят автоматично нагоре и надолу.

За да спрете функция SWING

Натиснете отново бутона SWING (Фиг. 5 ㉒).

Екранът SWING (Фиг. 6 ㉑) ще изгасне.

Посоката на въздушния поток ще се възстанови, както е била настроена преди включването на горната функция.

Относно функцията Swing

Премахва между ① и ⑤.

- Функцията SWING може да спре временно, когато вентилаторът на климатика не работи или когато работи на много ниски обороти.

ЕКСПЛОАТАЦИЯ MANUAL AUTO

Използвайте режим на експлоатация MANUAL AUTO в случай, че дистанционното управление е загубено или не е налично по друга причина.

Как да ползвате бутоните за управление на климатика

Натиснете бутон MANUAL AUTO (Фиг. 2 ③) за повече от 3 секунди и по-малко от 10 секунди, намиращ се на панела за управление на климатика.

За да изключите климатика, натиснете отново бутона MANUAL AUTO (Фиг. 2 ③) за 3 секунди.

- Когато климатикът се управлява с бутоните за управление MANUAL AUTO, той ще работи в същия режим, както при избиране на автоматичен режим от Дистанционното управление (виж стр. 6).
- Избраната скорост на вентилатора ще бъде "AUTO" и настройката на термостата ще бъде стандартна. (24°C)

ПОЧИСТВАНЕ И ГРИЖА



ВНИМАНИЕ

- Преди почистване на този продукт се уверете, че сте го изключили и разкачили всички електрически захранвания.
- Уверете се, че Смукателната решетка (Фиг. 1 ⑨) е монтирана сигурно.
- Когато демонтирате и сменят въздушния филтър, не докосвайте теплообменника, което може да доведе до нараняване.
- Не излагайте вътрешния модул на течни инсектициди или спрей за коса.

Почистване на смукателната решетка

1. Изваждане на смукателната решетка

- ① Поставете пръсти на двата горни индикатора на панела на решетката и го издърпайте напред; ако решетката се закачи при движението, продължете да дърпате надолу, за да я извадите.
- ② Откачете въжетата, които държат решетката.

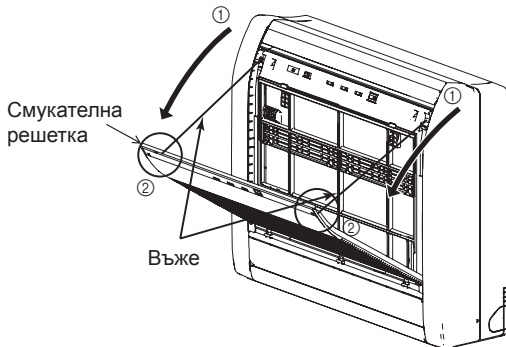

2. Почистване с вода.

Почистете прахта с прахосмукачка; избършете климатика с топла вода и след това подсушете с чиста и мека кърпа.

3. Смяна на смукателната решетка

- ① Закачете въжетата.
- ② Поставете левия и десния монтажни оси лагерите в долната част на панела.
- ③ Натиснете местата, маркирани на рисунката по-долу и затворете смукателната решетка.

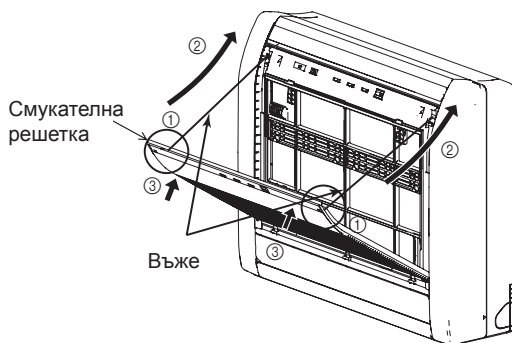

Почистване на въздушен филтър

1. Отворете смукателната решетка и извадете въздушния филтър.

Избутайте надолу дръжката на въздушния филтър, извадете 2те долни кукички и издърпайте.



2. Отстранете прахта с прахосмукачка или чрез измиване.

След измиване оставете филтъра да се изсуши напълно далеч от слънчева светлина.

3. Сменете въздушния филтър и затворете смукателната решетка.

- ① Изравнете страните на въздушния филтър с тези на панела и ги напъхайте докрай и се уверете, че двете долни кукички са поставени обратно правилно в предназначените за това отвори на панела.

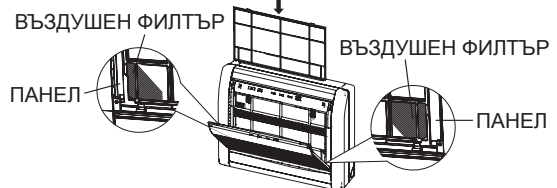

- ② Затворете смукателната решетка.

- Прахта от въздушния филтър може да се почиства с прахосмукачка или като го измиете в разтвор на топла вода и слаб препарат. Ако ще миете филтъра, уверете се, че сте го оставили да се изсуши напълно далеч от слънчева светлина, преди да го монтирате отново.
- Ако бъде позволено на мръсотията да навлезе във въздушния филтър, въздушният поток ще бъде намален, снижавайки ефективността и увеличавайки шума.
- По време на периодите на нормална употреба, въздушните филтри трябва да бъдат почиствани на всеки 2 седмици.

- Когато се ползва продължително време, климатикът може да натрупа прах вътре, намалявайки по този начин ефективността си. Препоръчваме климатикът да се проверява периодично, независимо от вашето почистване и грижи. За повече информация, консултирайте се с упълномощен сервизен техник.
- Когато почиствате корпуса на модула не използвайте вода с температура над 40 °C, агресивни абразивни почистващи препарати или летливи агенти като бензин или разтворител.
- Ако модулет не е пускан за период от 1 месец или повече се уверете, че сте оставили вътрешните части да изсъхнат напълно поне за половин ден, преди да пускате модула в режим на вентилация.

ПОЧИСТВАНЕ И ГРИЖА

Поставяне на въздушен почистващ филтър

1. Отворете смукателната решетка и извадете въздушния филтър.



2. Поставяне на комплект въздушен почистващ филтър (комплект от 2).

Поставете пречиствателния въздушен филтър в панела. Захванете на 5 те места. (3 места отгоре и 2 към долните части.)

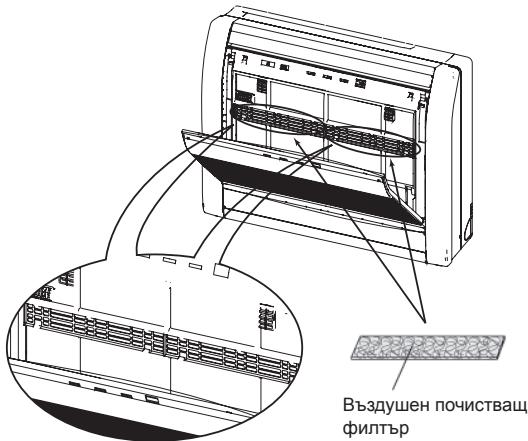

3. Монтирайте двата въздушни филтъра и затворете смукателната решетка.

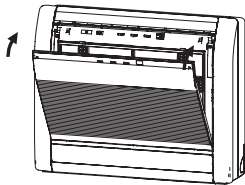

- Когато се използват въздушни почистващи филтри, ефектът ще се увеличи, ако зададете скорост на вентилатора на "High".

Смяна на замърсени въздушни почистващи филтри

Сменете филтрите със следните компоненти (закупуват се по отделно).

- ЯБЪЛКОВ КАТЕХИНОВ ФИЛТЪР : UTR-FC03-2
- ЙОННО-ДЕОДОРИРАЩ ФИЛТЪР: UTR-FC03-3

1. Отворете смукателната решетка и извадете въздушния филтър.

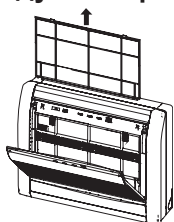

2. Сменете ги с 2 нови въздушни почистващи филтри.

- ① Извадете старите въздушни почистващи филтри в обратен ред на тяхното поставяне.
- ② Поставете по същия начин, както при поставяне на комплекта въздушен почистващ филтър.

3. Монтирайте двата въздушни филтъра и затворете смукателната решетка.

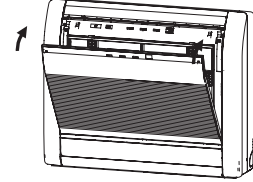

Относно въздушните почистващи филтри

ЯБЪЛКОВ КАТЕХИНОВ ФИЛТЪР (1 лист)

- Филтрите са за еднократна употреба. (Те могат да се мият или използват повторно.)
- За съхранение на филтрите, използвайте филтрите възможно най-скоро, след като опаковката е била отваряна. (Ефектът на въздушния почистващ филтър намалява, когато филтрите са оставени в отворена опаковка)
- Обикновено филтрите трябва да се сменят на всеки 3 месеца.

Моля, купете специален ЯБЪЛКОВ КАТЕХИНОВ ФИЛТЪР (UTR-FC03-2) (продава се по отделно), за да смените използваните и замърсени въздушни почистващи филтри.

ЙОННО ДЕОДОРИРАЩ ФИЛТЪР (1 лист) — светло син

- Филтрите трябва да се сменят на всеки 3 години, за да се поддържа деодориращия ефект.

Моля, купете специален ЙОННО ДЕОДОРИРАЩ ФИЛТЪР (UTR-FC03-3) (продава се по отделно) при смяна на филтрите.

Поддръжка на ЙОННО ДЕОДОРИРАЩ ФИЛТЪР

За да се поддържа деодориращия ефект, моля чистете филтъра по следния начин веднъж на 3 месеца.

- ① Извадете филтъра.
- ② Почистете с вода и оставете да изсъхне.
 - 1) Промийте филтрите с гореща вода с високо налягане, докато повърхността на филтрите са покриты с вода. Моля, промивайте с разреден неутрален препарат. Никога не измивайте с райбероване или триене, в противен случай ще повредите деодориращия ефект.
 - 2) Изплакнете с вода.
 - 3) Оставете да изсъхне, далеч от слънчева светлина.
- ③ Поставете отново филтъра.

Рестартиране на индикатора на филтъра (специална настройка)

Може да се използва, ако е настроен правилно при монтажа.

Моля, консултирайте се с оторизиран сервизен техник при използване на тази функция.

- Светва, когато е време за почистване на филтрите. За почистване натиснете бутона MANUAL AUTO (Фиг. 2 ③) за 2 секунди или по-малко, намиращ се на вътрешния модул.

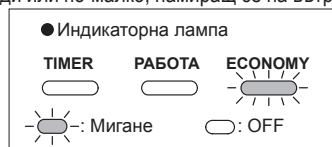

ОТСТРАНЯВАНЕ НА НЕИЗПРАВНОСТИ



ПРЕДУПРЕЖДЕНИЕ

В следните случаи, незабавно спрете работата на климатика и разкачете всички електрозахранвания като изключите електрическия прекъсвач или разкачете захранващия щепсел. След това се консултирайте със своя дилър или оторизиран сервизен персонал.

Докато модулът е свързан към електрозахранването, той не е изолиран, дори ако е изключен.

- Модулът мирише на изгоряло или изпуска дим
- Теч на вода от модула

Преди да поискате сервизно обслужване, извършете следните проверки:

	Симптом	Причина	Вж. стр.
НОРМАЛНА ФУНКЦИЯ	Не се включва незабавно:	<ul style="list-style-type: none"> ● Ако модулът е спрял, а след това стартиран отново незабавно след това, компресора няма да стартира за около 3 минути с оглед предотвратяване изгаряне на предпазителите. ● Винаги щом прекъсвачът бъде изключен и включен отново или щепселът на захранването бъде разкачен, а след това свързан отново, защитната верига ще се задейства за около 3 минути, предотвратявайки работата на модула през този период. 	—
	Чува се шум:	<ul style="list-style-type: none"> ● По време на работа и веднага след изключването на климатика може да чуете шум, подобен на течаща вода в тръбите. Същият шум може да се чуе и 2 до 3 минути след включването му. (Този шум е от протичащия хладилен агент). ● По време на работа може да бъде чул лек скърцащ звук. Това е резултат от моментното разширение и свиване на лицевия панел в резултат на температурните промени. 	—
		<ul style="list-style-type: none"> ● По време операция за отопление понякога може да бъде чул скърцащ звук. Този звук е резултат от автоматичната операция за размразяване. 	18
	Миризми:	<ul style="list-style-type: none"> ● Може да бъде разпространена миризма от вътрешния модул. Тази миризма е резултат от стайните миризми (мебели, тютюн и др.), които са навлезли във вътрешния модул. 	—
	Може да се изпусне мъгла или пара:	<ul style="list-style-type: none"> ● Пор време на операция за охлаждане или изсушаване, от вътрешния модул може да изпусне мъгла. Това е резултат от внезапно охлаждане на стайния въздух от въздуха, изпускан от вътрешния модул, водещо до конденз и образуване на мъгла. 	—
		<ul style="list-style-type: none"> ● Повремена операция за отопление, вентилаторът на външния модул може да спре и може да бъде видяна мъгла, излизаща от модула. Това е резултат от автоматичната операция за размразяване. 	18
	Въздушният поток е слаб или спира:	<ul style="list-style-type: none"> ● Когато бъде стартирана операция за отопление, скоростта на вентилатора може да се намали временно, за да позволи подгриване на вътрешни части. ● По време на операция за отопление, ако стайната температура се повиши над настройката на термостата, външният модул ще спре, а вътрешният модул ще работи при много ниска скорост на вентилатора. Ако искате да загреете стаята допълнително, настройте термостата на по-висока температура. 	—
		<ul style="list-style-type: none"> ● По време на операция за отопление, вътрешният модул ще спре работа временно (между 7 и 15 минути) тъй като работи режим за автоматично размразяване. По време на автоматично размразяване индикаторът OPERATION ще премигва. 	18
		<ul style="list-style-type: none"> ● Вентилаторът може да работи на много ниска скорост по време на работа за изсушаване или когато модулът наблюдава стайната температура. 	6 - 7
		<ul style="list-style-type: none"> ● При работа SUPER QUIET, вентилаторът ще работи на много бавна скорост. 	6
<ul style="list-style-type: none"> ● При AUTO работа на монитора, вентилаторът ще работи на много бавна скорост. 		7	
<ul style="list-style-type: none"> ● В случай на мулти-тип климати, ако няколко климатика работят в различни режими, както е показано по-долу, климатиците пуснати след това ще се изключат и индикаторът OPERATION (зелено) ще премигва. 		19	
<ul style="list-style-type: none"> Режим на отопление и режим на охлаждане (или режим на изсушаване) Режим на отопление и режим на вентилация 			
От външния модул се изпуска вода:	<ul style="list-style-type: none"> ● По време на работа за отопление, може да се образува вода, излизаща от външния модул поради операция за автоматично-размразяване. 	18	

ОТСТРАНЯВАНЕ НА НЕИЗПРАВНОСТИ

	Симптом	Причина	Вж. стр.
НОРМАЛНА ФУНКЦИЯ	Демпферът се отваря и затваря автоматично	● Демпферът се управлява автоматично от микрокомпютър, съобразно температурата на въздушни япоток и работното време на климатика.	—

	Симптом	Проблем	Вж. стр.
ПРОВЕРЕТЕ ОЩЕ ВЕДНЪЖ	Изобщо не работи:	● Изключен ли е прекъсвачът?	—
		● Имало ли е повреда на захранването?	
	Лошо охлаждане (или отопление) :	● Има ли изгорял бушон или задействан прекъсвач на веригата?	8 - 9
		● Работи ли таймерът?	
Работата на климатика е различна според настройките на дистанционното управление:	<ul style="list-style-type: none"> ● Мръсен ли е въздушния филтър? ● Блокирани ли са смукателната решетка или изходния порт на климатика? ● Регулирайте ли правилно настройките на стайната температура (термостат)? ● Има ли отворен прозорец или врата? ● В случай на работа за охлаждане има ли възможност от навлизане на слънчева светлина през прозорец? (Спуснете завесите.) ● В случай на работа за охлаждане, има ли в стаята отоплителен уред и компютри или в стаята има прекалено много хора? ● Уверете се, че долния и горния порт не са запушени с чужди материали, причинявайки необичайна работа на демпфера. 	● Зададен ли е климатикът да работи в режим SUPER QUIET?	6
		<ul style="list-style-type: none"> ● Изтощени ли са батериите на дистанционното управление? ● Поставени ли са правилно батериите на дистанционното управление? 	5

Ако след извършването на горните проверки, проблемът продължава да съществува, или ако долавяте мирис на изгоряло, или индикаторът OPERATION (Фиг. 3 ⑥) и индикаторът TIMER (Фиг. 3 ⑦) мигат, а индикаторът ECONOMY (Фиг.3 ⑧) мига бързо. Незабавно спрете работа, изключете прекъсвача и се консултирайте със сервизен техник.

СЪВЕТИ ЗА ЕКСПЛОАТАЦИЯ

Експлоатация и характеристики

Отоплителни характеристики

- Този климатик работи на принцип топлинна помпа, абсорбирайки топлината от външния въздух и пренасяйки я вътре. В резултат, експлоатационните характеристики се намаляват със спад на температурата на външния въздух. Ако усещате отоплението недостатъчно, препоръчваме да използвате климатика, заедно с друг тип отопление.
- Климатичите със загряваща помпа загряват цялата стая чрез рецикулация на въздуха в стаята, в резултат на това, понякога може да е необходимо известно време за отопление след стартирането на климатика.

Автоматично размразяване, контролирано от микро компютър

- Когато използвате режим на отопление при условия на ниски външни температури, висока влажност, по външния модул може да се образува скреж, което да доведе до намаляване на експлоатационните характеристики.

С оглед предотвратяване на този вид намаление на характеристиките, този модул е оборудван с автоматична функция за размразяване, контролирана от микро компютър. Ако се образува скреж, климатикът ще спре временно, а веригата за размразяване ще сработи за кратко (за около 7-15 минути).

По време на автоматично размразяване индикаторът OPERATION (зелено) ще премигва.

- След спиране на операцията отопление, ако има образувана скреж върху външното тяло, климатикът ще започне операция за автоматично размразяване. През това време външното тяло ще се изключи автоматично след като работи за няколко минути. (Все пак, някои типове мулти климатичи не предлагат тази функция.)

СЪВЕТИ ЗА ЕКСПЛОАТАЦИЯ

АВТОМАТИЧНО рестартиране

В случай на прекъсване на ел. захранването

- Захранването на климатика е било прекъснато от повреда в захранването. Климатикът автоматично ще се рестартира в предходния си режим на работа, когато ел. захранването се възстанови.
- Ако възникне повреда на захранването по време на работа TIMER, таймерът се нулира и модулът ще започне (или спре) работа при новата настройка за време. В случай, че се появи такава повреда в таймера, индикаторът TIMER ще премигне (виж стр. 3).
- Използването на ел. прибори (ел. бръсначки и др.), както и портативно радио, в близост до климатика, могат да са причина за неизправна работа. В такъв случай, изключете временно щепсела на захранващия кабел, свържете го отново, а след това използвайте дистанционното управление, за да възстановите работата.

Мулти-тип климатик

Това вътрешно тяло може да се свърже към мулти-тип външно тяло. Мулти-тип климатикът позволява няколко вътрешни тела да работят на няколко места. Вътрешните тела могат да работят едновременно в съответствие с тяхната съответна мощност.

Едновременно използване на няколко климатика

- При използване на мулти-тип климатик, няколко вътрешни модули могат да работят едновременно, но когато две или повече вътрешни тела от същата група работят едновременно, ефективността на отопление и охлаждане ще бъде по-ниска от тази, ако се използва един вътрешен модул. Съответно, когато искате да използвате повече от 1 вътрешно тяло за охлаждане в същото време, използването трябва да бъде вечер или в друго време, когато се изисква по-малка мощност. По същия начин, когато се използват няколко климатика едновременно за отопление, препоръчително е те да се използват в комбинация с други помощни отоплителни уреди, както се изисква.
- Сезонните и външни температурни условия, структурата на помещенията и броя на хората в помещението също могат да доведат до разлики в оперативната ефективност. Препоръчваме ви да опитате различни операционни модели, за да се потвърди нивото на мощност на отопление и охлаждане, предоставена от вашите климатици, както и използването на климатиците по начин, който най-добре отговаря на семейния ви начин на живот.
- Ако установите, че един или повече климатици доставят ниско ниво на охлаждане или отопление при едновременна работа, препоръчваме ви да спрете едновременна работа на няколко климатика.
- Работата не може да се извършва при следните различни режими на работа.
Ако вътрешното тяло е инструктирано да работи в режим на работа, който не може да изпълнява, индикаторът OPERATION (зелено) на вътрешното тяло ще започне да мига (1 секунда при включване, 1 секунда при изключване) и климатикът ще премине в режим на готовност.
Режим на отопление и режим на охлаждане (или режим на изсушаване)
Режим на отопление и режим на вентилация
- Работата може да се извършва при следните различни режими на работа.
Режим на охлаждане и режим на изсушаване
Режим на охлаждане и режим на вентилация
Режим на изсушаване и режим на вентилация
- Работният режим (режим на отопление или режим на охлаждане (изсушаване)) на външното тяло ще се определя от работния режим на вътрешния модул, който е бил пуснат първо. Ако вътрешното тяло е започнало в режим на вентилация, работният режим на външното тяло няма да бъде определен.
Например, ако вътрешно тяло (A) е започнало в режим на вентилация и след това след това вътрешно тяло (B) се пуска в режим на отопление, вътрешно тяло (A) временно ще започне работа в режим на вентилация, но когато вътрешното тяло (B) се пусне в режим на отопление, индикаторът OPERATION (зелено) за вътрешно тяло (A) ще започне да мига (1 секунда при включване, 1 секунда при изключване) и ще влезе в режим на готовност. Вътрешно тяло (B) ще продължи да работи в режим на отопление.

Бележка

- По време на използване на режим на отопление, външното тяло от време на време ще започне операцията по обезскрежаване за кратки периоди. По време на операцията по размразяване, ако потребителят настрои вътрешното тяло за отопление отново, режимът на размразяване ще продължи, а режимът на отопление ще започне след приключване на размразяването, в резултат на което може да се изисква известно време, преди да се излъчи топъл въздух.
- По време на използване на режима на отопление, горната част на вътрешния модул може да стане топла, но това се дължи на факта, че охлаждащата течност циркулира през вътрешния модул, дори когато то се изключи; това не е неизправност.